

TROTTOIRKOLK EENDELIG

Q-Line Max TRK-4718/60 GB1

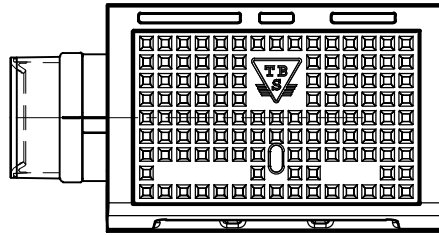

BOVENAANZICHT

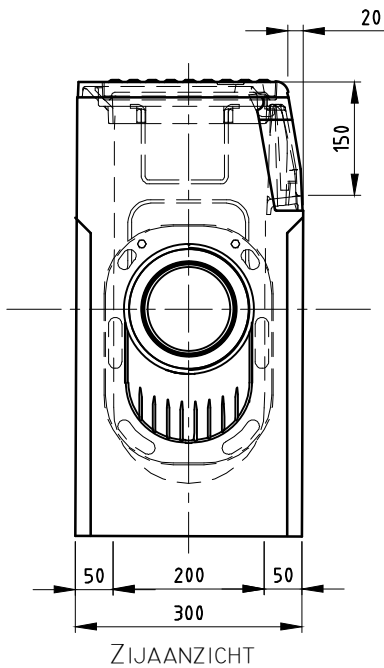

ZIJAAANZICHT

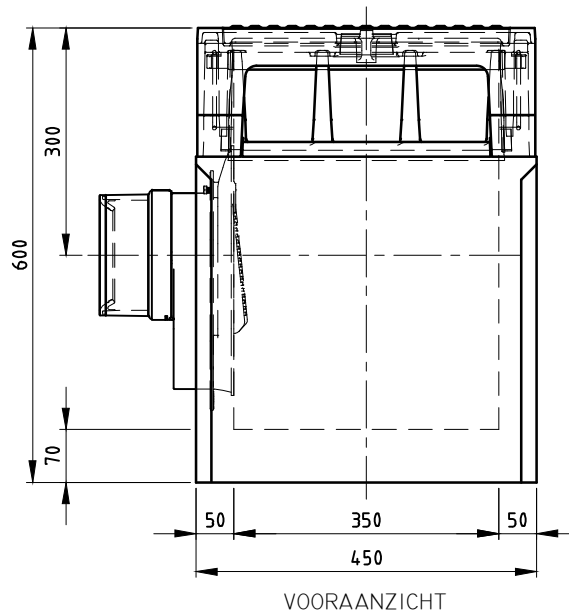

VOORAANZICHT

TOEBEHOOR STANDAARD

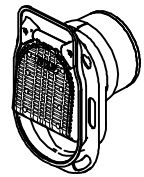

Scharnierende Putklep

WIJZIGINGEN VOORBEHOUDEN

Kenmerken	TRK-4718/60	Opties
Afmetingen	450x350x600 mm	
Gewicht	135 kg	
Ø Aansluiting	DN125 FLEX/DN160 FLEX	
Rooster inlaatopeningen	254 cm ²	
Stankslot	≥40 mm	
Zandvang	8 dm ³	
Gietijzer kwaliteit rand	GJL	
Gietijzer kwaliteit deksel	GJS	
Keur	KOMO	
Verkeersbelastingsklasse	C250	
Materiaal	beton / GY	
Verankering	d.m.v. wapeningsbeugel	

Plaatsingsvoorschriften op aanvraag